

Adapter Feingewuchtet HSK50

Adapter für Werkzeugschleifmaschinen, Abrichtmaschinen, Voreinstellgeräte, Wuchtmaschinen

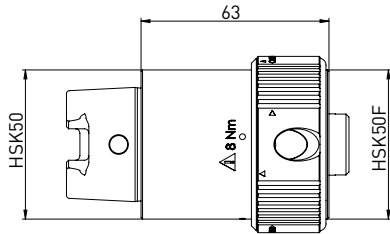

Best.-Nr.	Bezeichnung
350130020	Adapter HSK50 auf HSK40 A/C/E HSK50 B/D/F

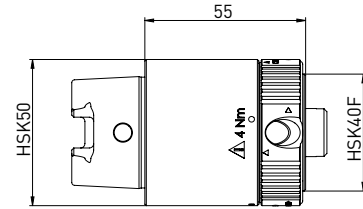

Best.-Nr.	Bezeichnung
350130021	Adapter HSK50 auf HSK32 A/C/E - HSK40 B/D/F

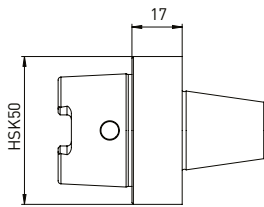

Best.-Nr.	Bezeichnung
350130034	Adapter HSK50 auf ANCA Kegeel ø30

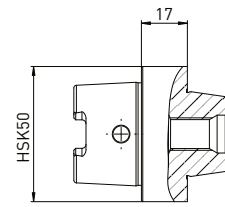

Best.-Nr.	Bezeichnung
350130032	Adapter HSK50 auf Haas/Walter Kegeel

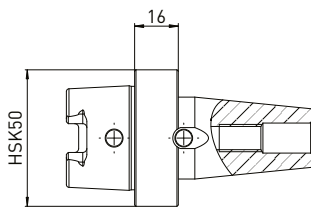

Best.-Nr.	Bezeichnung
350130030	Adapter HSK50 auf Strausak Fleximat

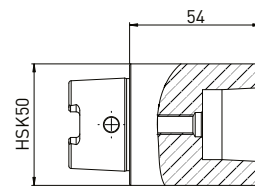

Best.-Nr.	Bezeichnung
350130031	Adapter HSK50 auf Strausak Promat

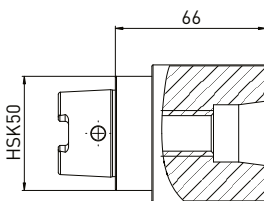

Best.-Nr.	Bezeichnung
350130033	Adapter HSK50 auf Saacke Kurzkegel

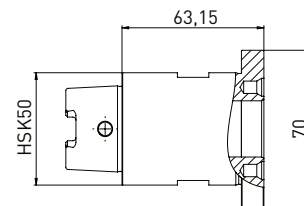

Best.-Nr.	Bezeichnung
350130048	Adapter HSK50 x ø25 auf Rollomatic

*zusammengehörige Artikel

Adapter Feingewuchtet SK40 und SK50

Adapter für Werkzeugschleifmaschinen, Abrichtmaschinen, Voreinstellgeräte, Wuchtmaschinen

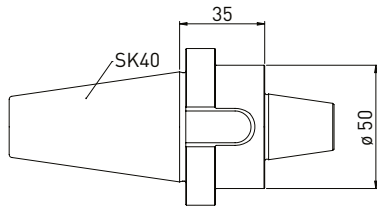

Best.-Nr.	Bezeichnung
350130035	Adapter SK40 auf ANCA Kegele ø30

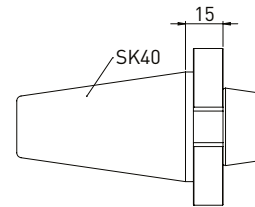

Best.-Nr.	Bezeichnung
350130014	Adapter SK40 auf Haas/Walter Kegele

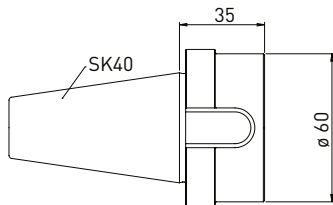

Best.-Nr.	Bezeichnung
350130040	Adapter SK40 auf Saacke Kurzkegele

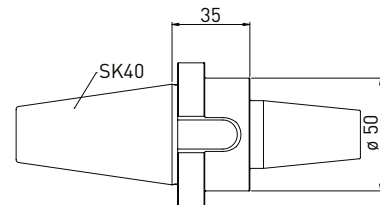

Best.-Nr.	Bezeichnung
350130043	Adapter SK40 auf Strausak Fleximat

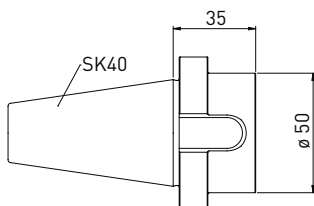

Best.-Nr.	Bezeichnung
350130042	Adapter SK40 auf Strausak Promat

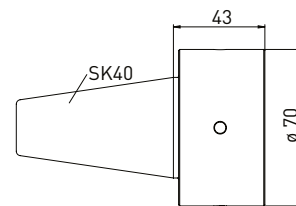

Best.-Nr.	Bezeichnung
350130039	Adapter SK40 auf Rollomatic ø25

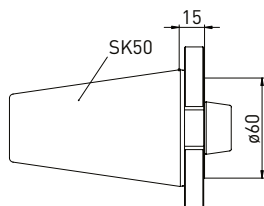

Best.-Nr.	Bezeichnung
350130044	Adapter SK50 auf Haas/Walter Kegele L15

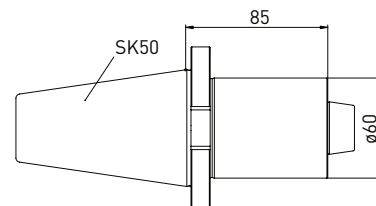

Best.-Nr.	Bezeichnung
350130045	Adapter SK50 auf Haas/Walter Kegele L85

Adapter SK40 und SK50 auf HSK Werkzeugaufnahmen

Adapter SK40 auf HSK

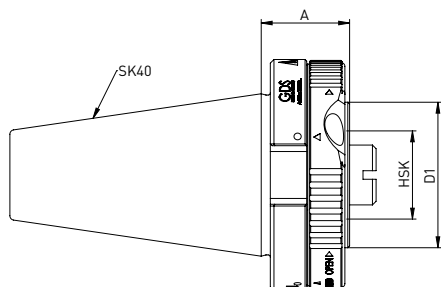

Best.-Nr.	A/C/E HSK Form	B/D/F HSK Form	A	D1
350130011	HSK32	HSK40	25	40
350130012	HSK40	HSK50	35	50
350130013	HSK50	HSK63	45	63

Adapter SK50 auf HSK

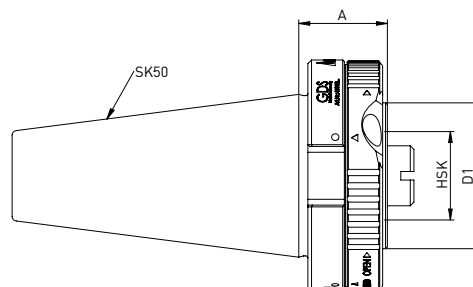

Best.-Nr.	A/C/E HSK Form	B/D/F HSK Form	A	D1
350130001	HSK32	HSK40	30	40
350130002	HSK40	HSK50	33	50
350130003	HSK50	HSK63	45	63

*zusammengehörige Artikel

Adapter für Schleifscheibenaufnahmen

Adapter für Schleifscheibenaufnahmen von $\varnothing 20$ auf $\varnothing 10$ // von $\varnothing 20$ auf Spannzangenfutter ER16

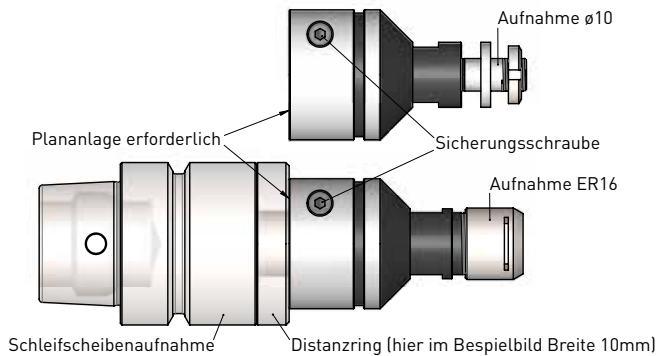

Montagebeispiel

Adapter auf Gewinde M20 x 1 aufdrehen und hinten zur Plananlage bringen.

Bei Bedarf mit Distanzringen unterlegen, so dass der Adapter zur Plananlage kommt.

Anschließend über Schlüsselfläche anziehen und mit Sicherungsschraube sichern.

Adapter $\varnothing 20$ auf $\varnothing 10$

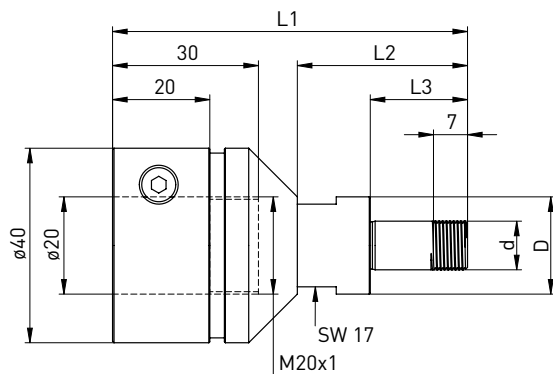

Lieferung bestückt:
mit Spannmutter (350020114), 4 Stück Distanzringe (350016004)

Best.-Nr.	D	d	L1	L2	L3
350130046	20	10	73	35	20

Adapter $\varnothing 20$ auf ER16

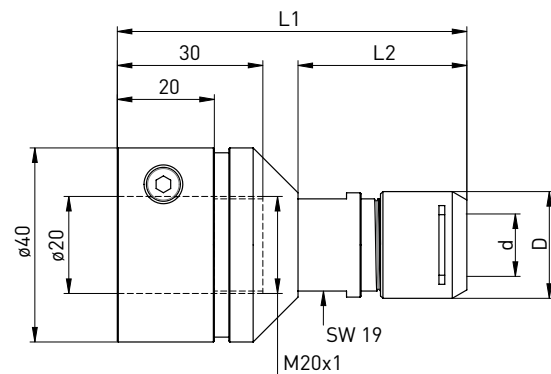

Lieferung bestückt:
mit Mini Spannmutter Silent ER16 (350020116)

Best.-Nr.	D	d	L1	L2
350130047	22	ER16	76	34

Zubehör Adapter $\varnothing 20$ auf $\varnothing 10$

Best.-Nr.	Bezeichnung - \varnothing	
350016004	Distanzring $\varnothing 20 \times \varnothing 10 \times 3$	
350020114	Spannmutter $\varnothing 18 \times 4 - M10 \times 0,75$	
350040050	Hakenschlüssel mit Nase 16-20 mm	

Zubehör Adapter $\varnothing 20$ auf ER16

Best.-Nr.	Bezeichnung	
350125116	Mini Spannmutter SILENT ER16	
350126116	Spannschlüssel für Mini Spannmutter SILENT ER16	

Best.-Nr.	Bezeichnung
3501217**	Spannzange DIN 6499 ER16 ** $\varnothing 1-10$ mm

**bei Bestellung bitte gewünschten Durchmesser als Endziffern angeben
z.B für $\varnothing 1 \rightarrow$ Endziffer 01 (350121701) // für $\varnothing 10$ Endziffer $\rightarrow 10$ (350121710)